



RUDNICI MRKOG UGLJA «BANOVIĆI» d.d. BANOVIĆI

Ulica Armije BiH 52, 75290 Banovići; Bosna i Hercegovina;

Telefoni-Centrala: 00387 35 870-600; 875-010; Fax: 00387 35 875-166

Rješenje Kantonalnog suda Tuzla br: U/I-0891/98.

ID PDV broj: 209329530001

Identifikacijski broj: 4209329530001

Porezni broj: 03421100

www.rmub.ba



Broj: I - 259 /22
Banovići, 14.02. 2022.godine



ZAHTJEV ZA DOSTAVLJANJE PONUDA

U prilogu akta dostavljamo Vam specifikaciju potrebne robe/usluge/radova za:
“BUŠAČE CIJEVI I KRUNE ZA BUŠILICU HAUSER HBM 120”, u svrhu istraživanja tržišta.

Zahtjev se dostavlja u skladu sa nalogom broj **03/MPEU** i specifikacijom u prilogu istog.

Zainteresovani ponuđači dostavljaju uredno popunjen obrazac iz priloga ovog zahtjeva do određenog roka na adresu Ugovornog organa.

Rok za dostavljanje ponude je 18.02. 2022.godine do 10 sati.

Ponude odnosno uredno popunjen obrazac iz priloga zahtjeva dostaviti u zatvorenoj koverti sa brojem zahtjeva I-_____ za dostavu ponuda i nazivom predmeta nabavke uz naznaku „NE OTVARATI“.

Kontakt telefon / fax: 035 / 870 – 424, 035 / 870 – 254.

S poštovanjem,



RUKOVODILAC SEKTORA

Edi S

Transakcijski računi:

161 0250 007 190075 Raiffeisen bank d.d. BiH, filijala Tuzla
132 1300 309 179345 NLB Banka d.d. Tuzla, filijala Banovići
154 3602 003 310866 Intesa Sanpaolo banka d.d. BiH
555 0530 049 467130 Nova banka AD Banja Luka, ekspozit. Tuzla
102 7090 000 001366 Union bank d.d. Sarajevo

306 0450 000 163538 Addiko Bank d.d. Mostar
140 4010 018 681113 Sberbank BH d.d. Sarajevo
186 0001 048 962098 Turkish Ziraat bank Bosnia d.d.
338 4402 212 197081 UniCredit banka d.d. Mostar
199 0500 055 252556 Sparkasse bank d.d. Sarajevo

OBRAZAC ZA CIJENU PONUDE

NAZIV PONUĐAČA: _____

Naziv i broj nabavke: "BUŠAĆE CIJEVI I KRUNE ZA BUŠILICU HAUSER HBM 120"

I - _____/22

Broj ponude: _____

Datum: _____

Red. Br,	Naziv	Jedinica mjere	Količina	Proizvođač i Zemlja porijekla	Jedinična Cijena bez PDV-a (navesti valutu)	IZNOS Bez PDV-a (navesti valutu)
1.	Bušaća cijev bušilice Hauser HBM 120 prema crtežu br. 22H-2246 i 22H-3203	kom	100			
2.	Kruna za bušenje ϕ 115 prema crtežu 22H-2837 (441775, 97931) interna oznaka 8 i 9	kom	150			
Ukupno bez PDV-a:						
Popust:						
Ukupna cijena sa popustom bez PDV-a:						

Rok isporuke: _____

Uslovi i način plaćanja: Odgođeno 60 dana od dana prijema fakture

Paritet: DDP Centralni magacin kupca

M.P.



OVLAŠTENNO LICE PONUĐAČA

(Potpis)

Napomena:

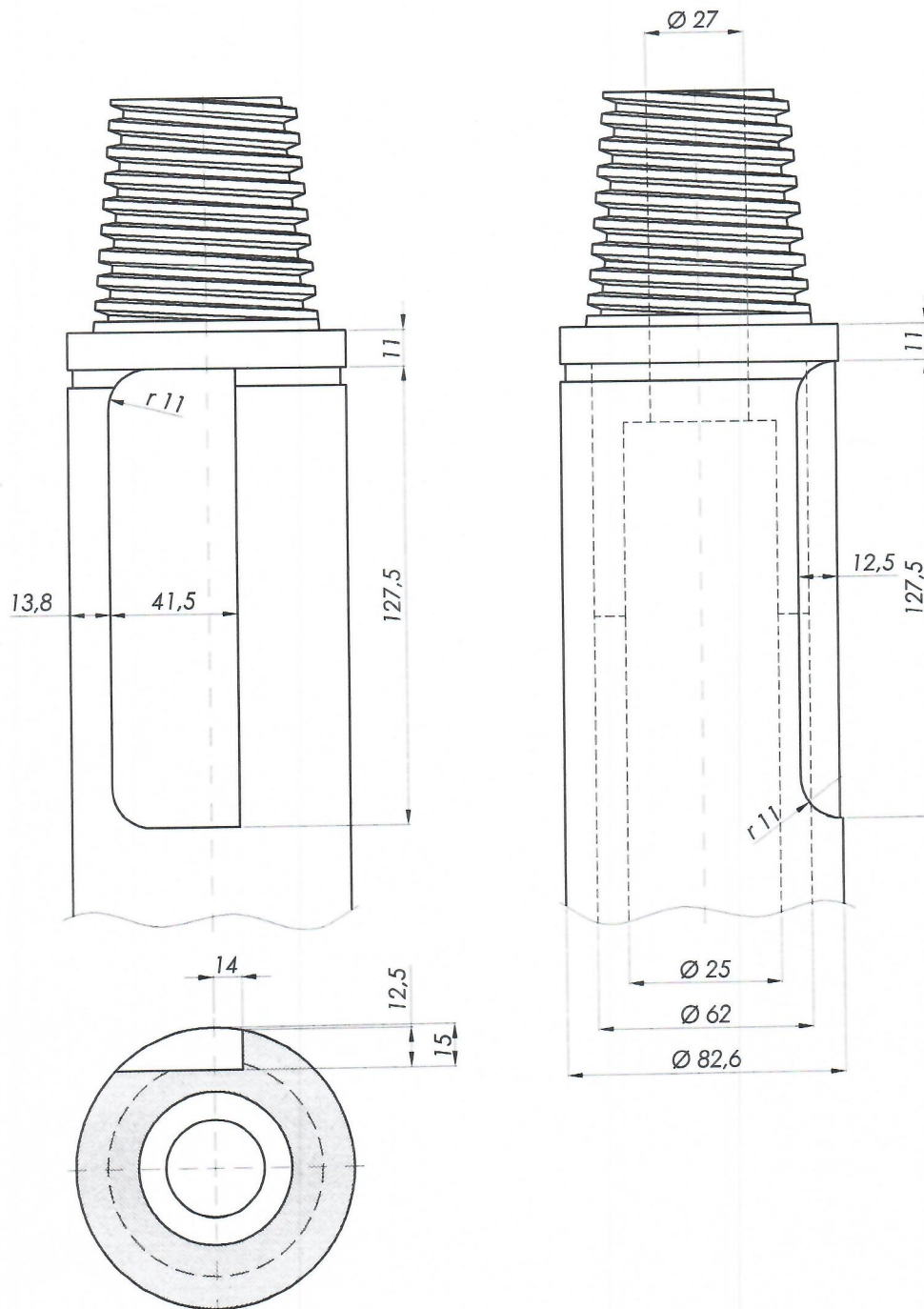
- Cijene moraju biti izražene u KM osim inostranih ponuđača koji cijenu ponude izražavaju valutom EUR. Za svaku stavku u ponudi mora se navesti cijena.
- Cijena ponude se iskazuje bez PDV-a i sadrži sve naknade koje ugovorni organ treba platiti dobavljaču. Ugovorni organ ne smije imati nikakve dodatne troškove osim onih koji su navedeni u ovom obrascu.
- U slučaju razlike između jediničnih cijena i ukupnog iznosa, ispravka će se izvršiti u skladu sa jediničnim cijenama.
- Jedinična cijena stavke se ne smatra računskom greškom, odnosno ne može se ispravljati.

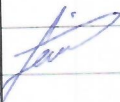

Poz.	NAZIV DIJELA	Kom.	Materijal	Standard	Dimenzije	Kvalitet
			Postojeći			
Snimio	DATUM	PREZIME I IME	POTPIS	 RUDNICI MRKOG UGLJA "BANOVIĆI" d.d. u Banovićima, -POVRŠINSKA EKSPLOATACIJA UGLJA- -Mašinsko održavanje- Operativna mašinska priprema *BEŠIN*		
Pregledao	31.10.2012.	Todorović Aco				
Uskladio	31.10.2012.	dipl.ing.Mirnes Softić				
Ovjerio	31.10.2012.	dipl.ing.A. Demirović				
Mjerilo:	Rekonstrukcija bušaće cijevi bušilica Haus herr - urezivanje bravice -			 RMU.423-08		
Šifra:						
22H - 3203						

4076

4000

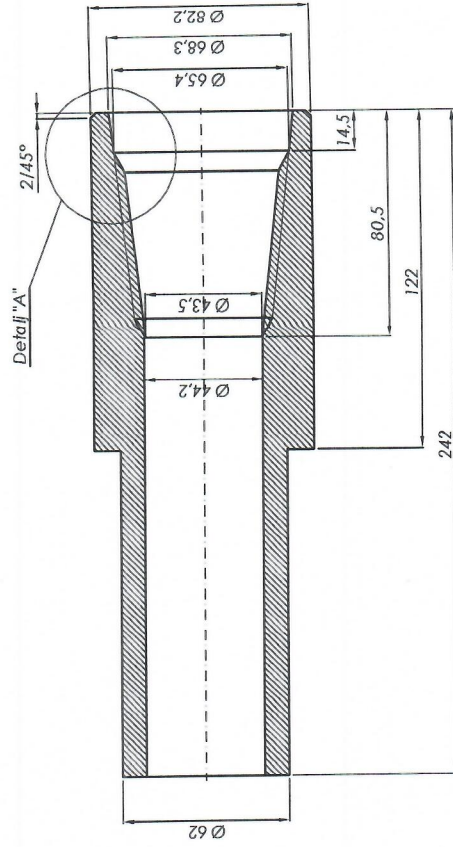
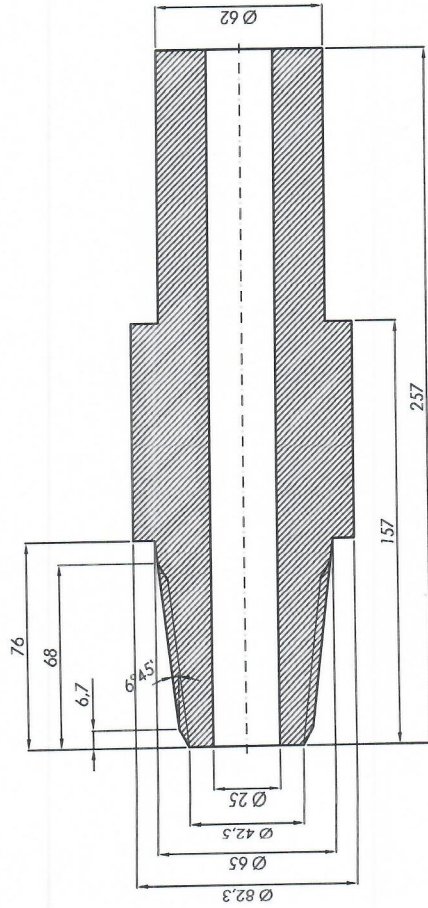
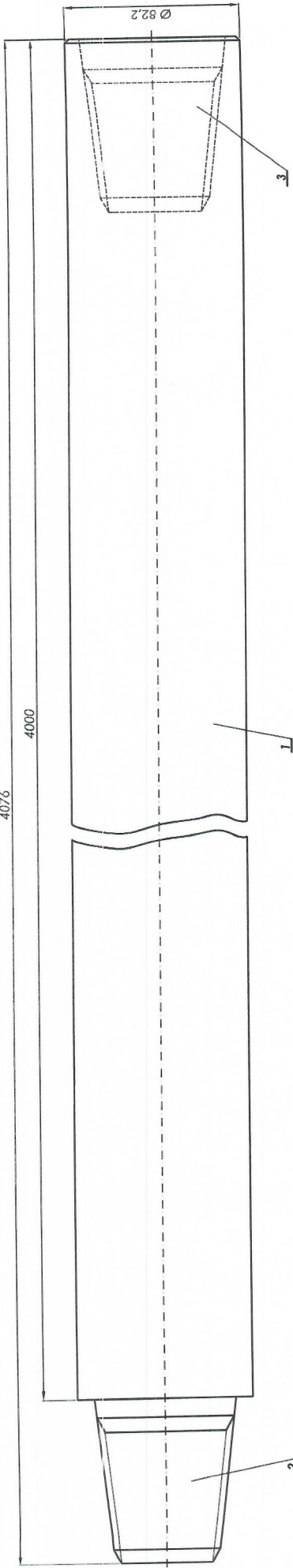

Detalj "A"

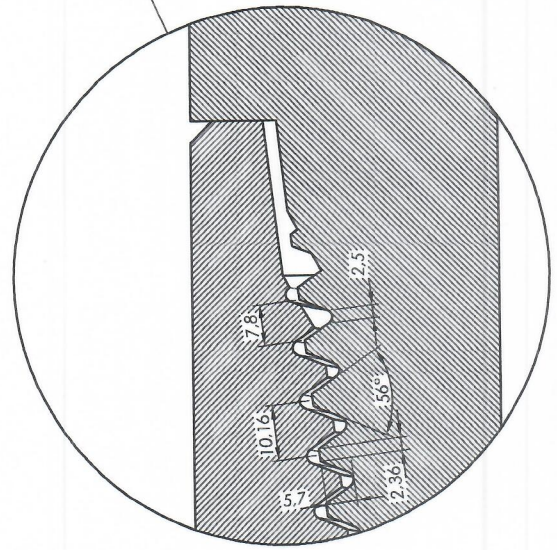

NAVOJ: API Gew 2 3/8 REG
 Materijal: Č. 4732
 Termičkom obradom poboljšati na 350 HB

3	Navrtna bušaće cijevi	1	Č. 4732	Ø89xØ40,5x250	Dimenzije	Primjedba
2	Vijak bušaće cijevi	1	Č. 4732	Ø89xØ25x250		
1	Bušaća cijev	1	Č. 0606	Ø89xØ69x5794		
Poz.	NAZIV DIJELA	Kom.	Materijal	Standard		
	DATUM	IME I PREZIME		POTPIS		
Snimio	14.05.2008.	Aco Todorović				
Uskladio		dipi.ing.maš.Milnes S.				
Pregledao		dipi.ing.maš.Miralem A.				
Ovjerio		dipi.ing.maš. Zeljil H.				
Mjerilo:						
				Bušaća cijev bušilice		
				HAUSHERR HBM 120 int.br 9		
				RUDNICI MIRONOG UGLJA "BANOVIĆI" d.d. u Banovićima, -POVRŠINSKA EKSPLOATACIJA UGLJA- -MAŠINSKO ODRŽAVANJE- Operativna tehnička priprema "BEŠIN"		
				OZNAKA CRTEŽA		
				22H - 2246		

