



RUDNICI MRKOG UGLJA «BANOVIĆI» d.d. BANOVIĆI

Ulica Armije BiH 52, 75290 Banovići; Bosna i Hercegovina;

Telefoni-Centrala: 00387 35 870-600; 875-010; Fax: 00387 35 875-166
Rješenje Kantonalnog suda Tuzla br: U/I-0891/98. ID PDV broj: 209329530001
Identifikacijski broj: 4209329530001 Porezni broj: 03421100

www.rmub.ba



Broj: I - 79 /23

Banovići, 12.05. 2023.godine

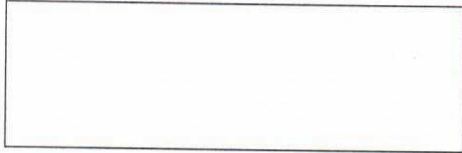

ZAHTJEV ZA DOSTAVLJANJE PONUDA

U prilogu akta dostavljamo Vam Obrazac za cijenu ponude za robu pod nazivom:
REZERVNI DIJELOVI ZA CENTRIFUGALNE PUMPE u svrhu provjere tržišta.

Zainteresovani ponuđači dostavljaju uredno popunjen obrazac za cijenu ponude iz priloga ovog zahtjeva do određenog roka na e-mail Ugovornog organa: javne.nabavke@rmub.ba

Rok za dostavljanje ponude je 13.05 2023.godine do 12 sati.

Ponudu odnosno uredno popunjen obrazac iz priloga zahtjeva dostaviti na e-mail: javne.nabavke@rmub.ba sa pozivom na broj Zahtjeva za dostavu ponuda I- 79 /23 i nazivom predmeta nabavke.

Kontakt telefon / fax: 035 / 870 – 356, 035 / 870 – 319.

S poštovanjem!

Predsjednik komisije za javne nabavke

Edis Softić, dipl.ecc

Transakcijski računi:

161 0250 007 190075 Raiffeisen bank d.d. BiH, filijala Tuzla
132 1300 309 179345 NLB Banka d.d. Tuzla, filijala Banovići
187 2000 000 044917 Postbank BH d.d. Sarajevo, filijala Živinice
154 3602 003 310866 Intesa Sanpaolo banka d.d. BiH
555 0530 049 467130 Nova banka AD Banja Luka, ekspozit. Tuzla

306 0450 000 163538 Hypo Alpe Adria bank Bosnia d.d.
140 4010 018 681113 Sberbank BH d.d. Sarajevo
186 0001 048 962098 Turkish Ziraat bank Bosnia d.d.
338 4402 212 197081 UniCredit banka d.d. Mostar

OBRAZAC ZA CIJENU PONUDE

NAZIV PONUĐAČA: _____

Naziv nabavke: **REZERVNI DIJELOVI ZA CENTRIFUGALNE PUMPE**

Broj Zahtjeva I- _____ /23

Broj ponude: _____

Datum: _____

R.B	Naziv	Zemlja porijekla i proizvođač	Jedinica mjere	Količina	Jedinična cijena bez PDV-a <small>(valuta)</small>	Ukupna cijena bez PDV-a <small>(valuta)</small>
1	Rebrasto gumeno crijevo za vodu (usisno) -unutrašnji prečnik Ø203 [mm] -vanjski prečnik Ø225 [mm] -debljina stjenke 11 [mm] -dužina crijeva L=6 [m]		kom	10		
2	Izrada usisne korpe Ø200 prema crtežima u prilogu.		kom	5		
UKUPAN IZNOS PONUDE BEZ PDV-a						
POPUST						
UKUPAN IZNOS PONUDE BEZ PDV-a SA POPUSTOM						

Rok isporuke robe: _____

Vremenska Garancija: _____

Paritet: DDP RMU „Banovići“ dd Banovići

Uslovi i način plaćanja: Odgođeno plaćanje 60 dana od dana prijema fakture.

OVLAŠTENO LICE PONUĐAČA

(potpis)

Napomena:

1. Cijene moraju biti izražene u KM osim inostranih ponuđača koji cijenu ponude izražavaju valutom EUR. Za svaku stavku u ponudi mora se navesti cijena.
2. Cijena ponude se iskazuje bez PDV-a i sadrži sve naknade koje ugovorni organ treba platiti dobavljaču. Ugovorni organ ne smije imati nikakve dodatne troškove osim onih koji su navedeni u ovom obrascu.
3. U slučaju razlike između jediničnih cijena i ukupnog iznosa, ispravka će se izvršiti u skladu sa jediničnim cijenama.
4. Jedinična cijena stavke se ne smatra računskom greškom, odnosno ne može se ispravljati.

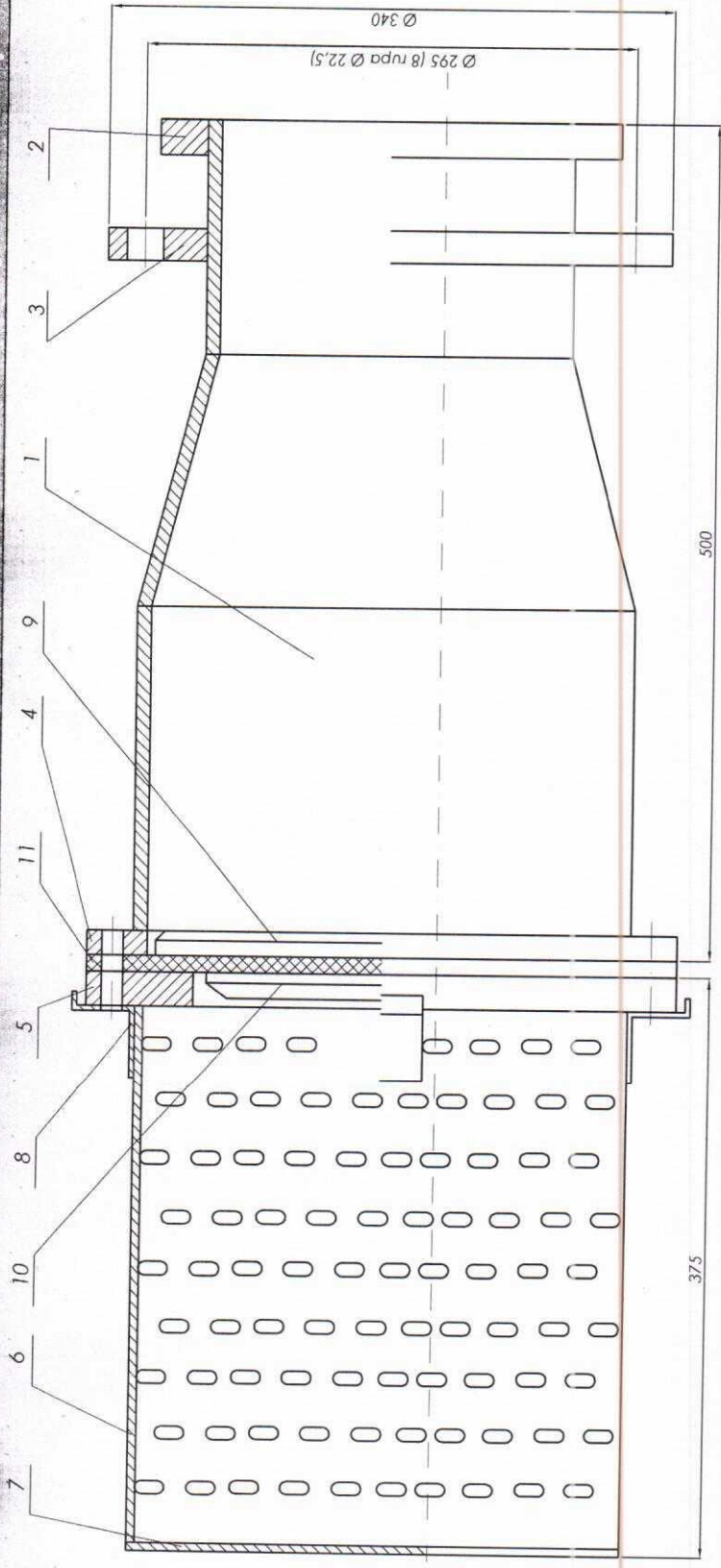

Poz.	NAZIV DIJELA	KOLICINSTVO	PREZIME I IME	Materijal	Standard	Dimenzije	Primjedba
11	gumena spojka usisne korpe	1		Guma			
10	donja ploča otvaranja usisne korpe	1		Č.0300			
9	gornja ploča otvaranja usisne korpe	1		Č.0300			
8	uška sifa usisne korpe	1		Č.0300			
7	dno sifa usisne korpe	1		Č.0300			
6	sifa usisne korpe	4		Č.0300			
5	vezna ploča sifa i usisne korpe	1		Č.0300			
4	spojna ploča usisne korpe	1		Č.0300			
3	pokretna prirubnica usisne korpe	1		Č.0300			
2	nepokretna prirubnica usisne korpe	1		Č.0300			
1	kućište usisne korpe	1		Č.0300			

Snimio	DATUM	PREZIME I IME	POTPIS
Crtao	19.08.2010.		Mujkić Nedžad
Pregledao	25.04.2023.		dip.inž.Adis Efenadžić
Ovjerio			



RUDNICI MRKOG UGLJA "BANOVČIĆ" a.d.
u Banovčima,
-POVRINSKA EKSPLOATACIJA UGLJA-
-Mašinsko održavanje-
Operativna tehnička priprema "BESIJN"

Po katalogu Metalsevisa
kataloški broj 2730
DIN - 2502



Usisna korpa
Ø 200

Zamjenjuje

OZNAKA CRTEŽA

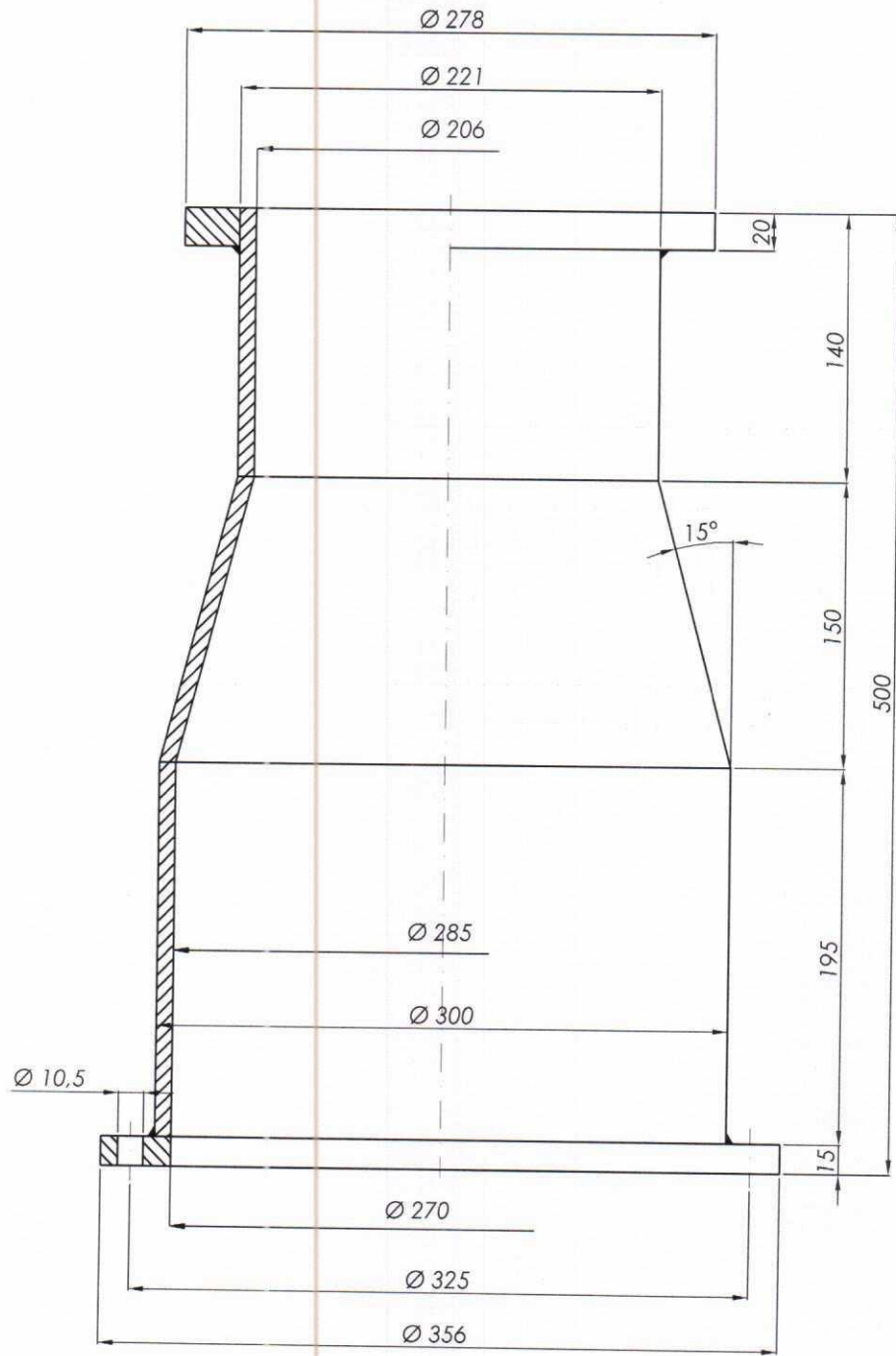
13 - 0944



1		1	Č.0300			
Poz.	NAZIV DIJELA	Kom.	Materijal	Standard	Dimenzije	Primjedba
	DATUM	PREZIME I IME	POTPIS	 RUDNICI MRKOG UGLJA "BANOVIĆI" d.d. u Banovićima, -POVRŠINSKA EKSPLOATACIJA UGLJA- -Mašinsko održavanje- Operativna tehnička priprema *BEŠIN*		
Snimio	19.08.2010.	Mujkić Nedžad				
Crtao	19.08.2010.	Mujkić Nedžad				
Pregledao	25.04.2023.	dip.inž. Adis Efendić				
Ovjerio						
Mjerilo:	<i>Kućište usisne korpe</i> Ø 200			 ZAMJENJUJE CRTEŽ: 13 - 0944/1,2,3		

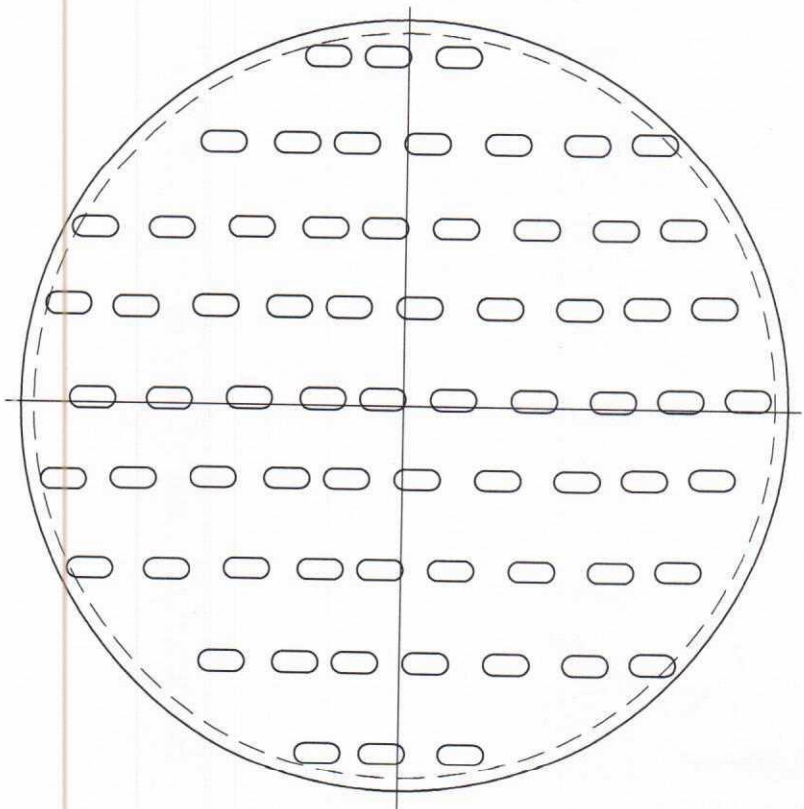
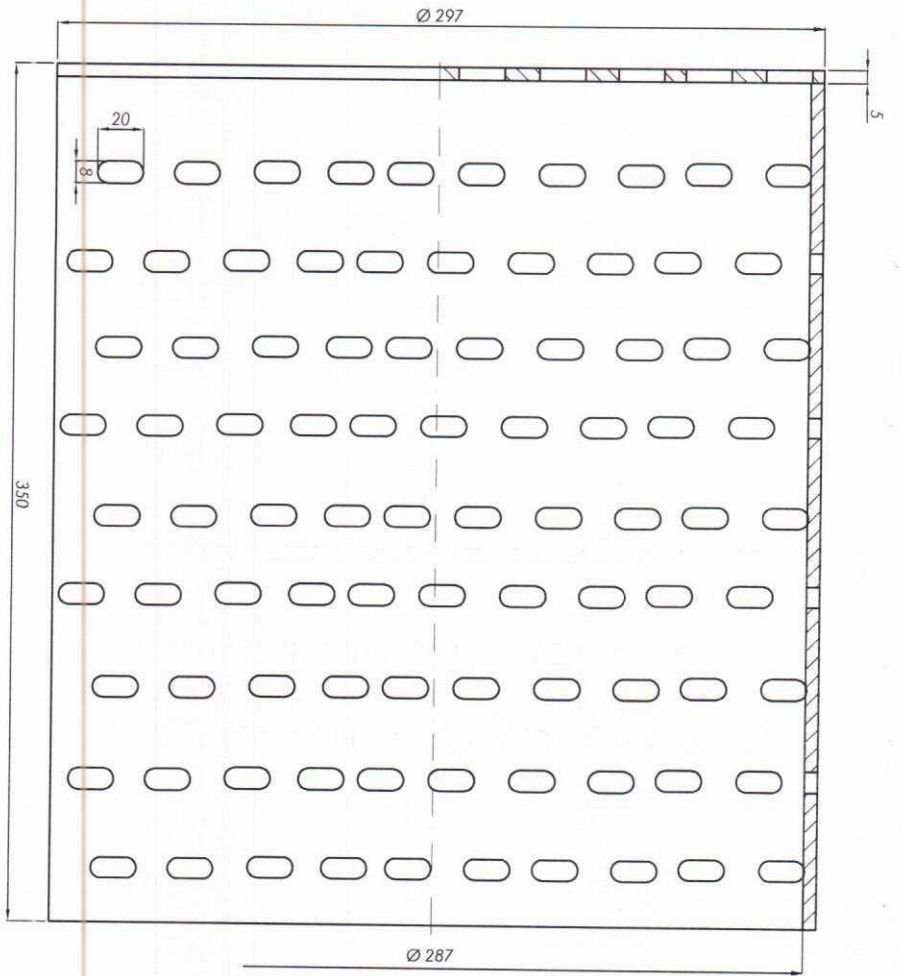

Poz.	NAZIV DIJELA	1	Č. 0300	Standard	Dimenzije	Primjedba
	PREZIME I IME	Kom.	Materijal	POTPIS		
Snimio	19.08.2010.	Mujkić Nedžad				
Crtao	19.08.2010.	Mujkić Nedžad				
Pregledao	25.04.2023.	dip.inž.Adis Efendić				
Ovjerio						



RUDNICI MAROS UGLJA BANOVČIĆI d.d.
 u Banovčima
 -POSREDOVAČKA I PROMETNA UGLJA-
 -Maksimalno održavanje-
 Operativna tehnička priprema "BESIN"

Sifto usisne korpe
Ø 200

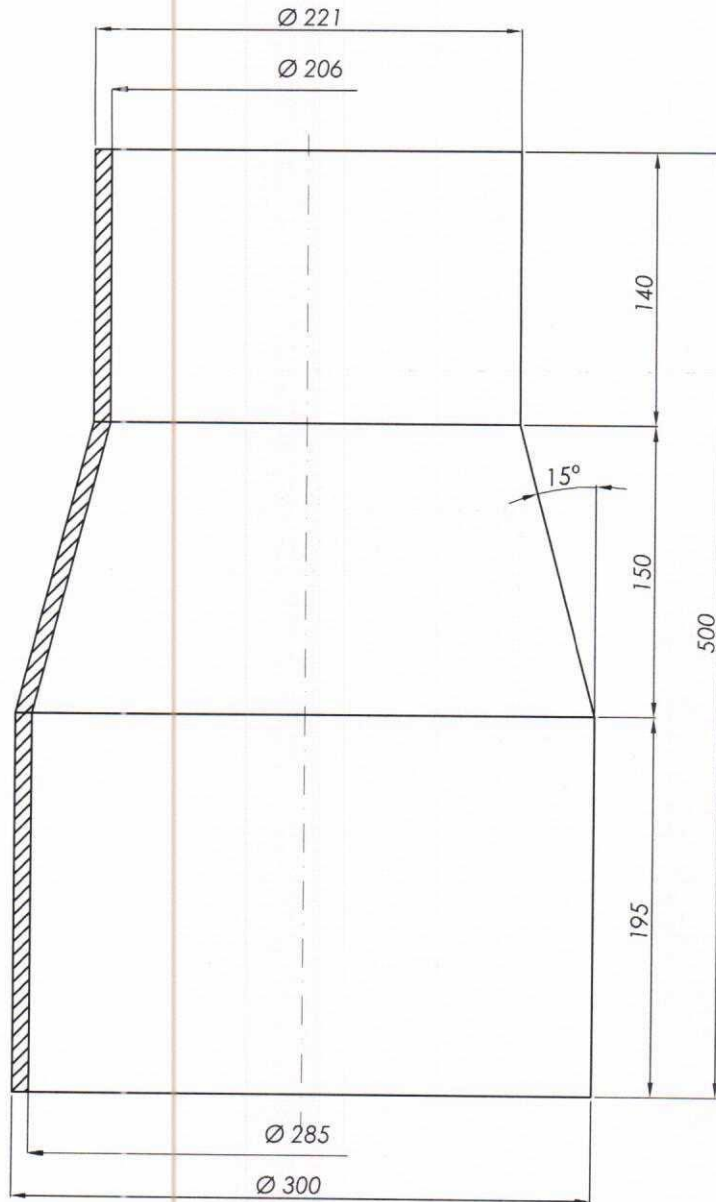

Zamjenjive
OZNAKA CRTEŽA

13 - 0944/6

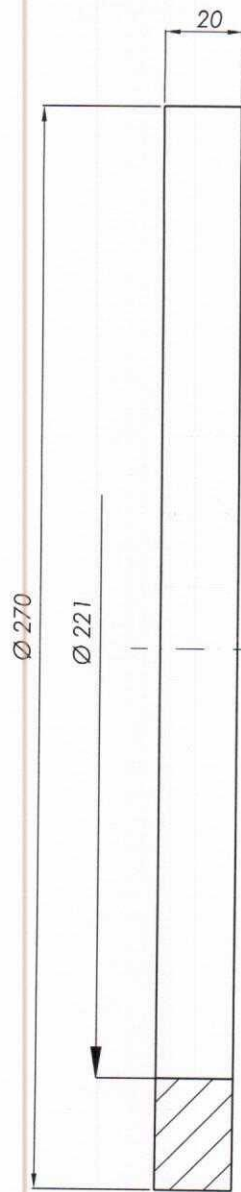

I		I	Č.0300			
Poz.	NAZIV DIJELA	Kom.	Materijal	Standard	Dimenzije	Primjedba
	DATUM	PREZIME I IME	POTPIS	 RUDNICI MRKOG UGLJA "BANOVIĆI" d.d. u Banovićima, -POVRŠINSKA EKSPLOATACIJA UGLJA- -Mašinsko održavanje- Operativna tehnička priprema *BEŠIN*		
Snimio	19.08.2010.	Mujkić Nedžad				
Crtao	19.08.2010.	Mujkić Nedžad				
Pregledao	25.04.2023.	dip.inž. Adis Efendić				
Ovjerio						
Mjerilo:	Kučište usisne korpe Ø 200			 ZAMJENJUJE CRTEŽ: 13 - 0944/1		



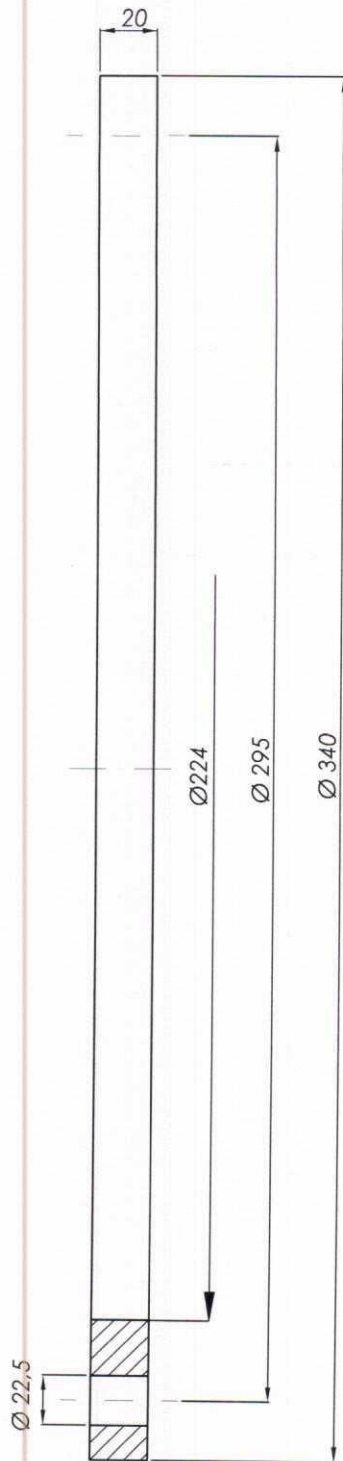

1		1	Č.0300			
Poz.	NAZIV DIJELA	Kom.	Materijal	Standard	Dimenzije	Primjedba
	DATUM	PREZIME I IME	POTPIS	 RUDNICI MRKOG UGLJA "BANOVIĆI" d.d. u Banovićima, -POVRŠINSKA EKSPLOATACIJA UGLJA- -Mašinsko održavanje- Operativna tehnička priprema *BEŠIN*		
Snimio	19.08.2010.	Mujkić Nedžad				
Crtao	19.08.2010.	Mujkić Nedžad				
Pregledao	25.04.2023.	dip.inž.Adis Efendić				
Ovjerio						
Mjerilo:	Nepokretna prirubnica kućište usisne korpe Ø 200			 ZAMJENJUJE CRTEŽ: 13 - 0944/2		



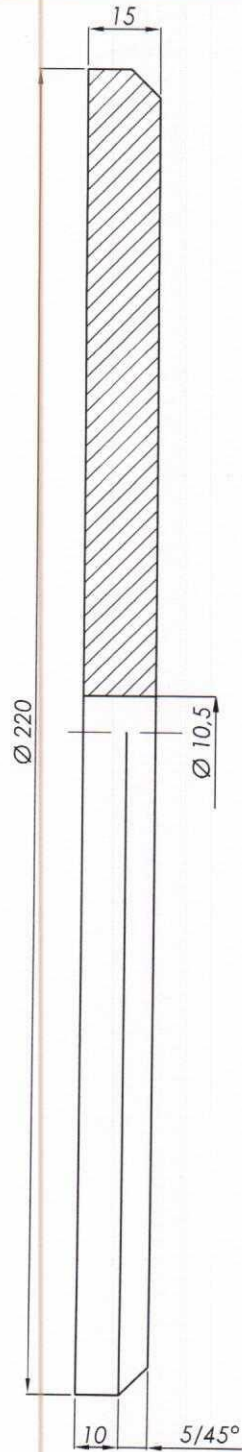

Napomena:
na kontrolnom risu Ø295 izbušiti
8 rupa Ø 22,5

1		1	Č.0300			
Poz.	NAZIV DIJELA	Kom.	Materijal	Standard	Dimenzije	Primjedba
	DATUM	PREZIME I IME	POTPIS	 RUDNICI MRKOG UGLJA "BANOVIĆI" d.d. u Banovićima, -POVRŠINSKA EKSPLOATACIJA UGLJA- -Mašinsko održavanje- Operativna tehnička priprema *BEŠIN*		
Snimio	19.08.2010.	Mujić Nedžad				
Crtao	19.08.2010.	Mujić Nedžad				
Pregledao	25.04.2023.	dip.inž.Adis Efendić				
Ovjerio						
Mjerilo:	Pokretna prirubnica kućište usisne korpe Ø 200			 ZAMJENJUJE CRTEŽ: 13 - 0944/3		



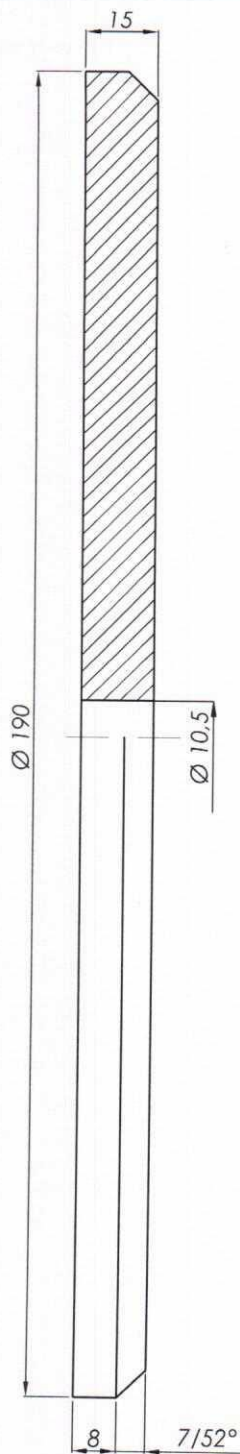

1		1	Č.0300			
Poz.	NAZIV DIJELA	Kom.	Materijal	Standard	Dimenzije	Primjedba
	DATUM	PREZIME I IME	POTPIS	 RUDNICI MRKOG UGLJA "BANOVIĆI" d.d. u Banovićima, -POVRŠINSKA EKSPLOATACIJA UGLJA- -Mašinsko održavanje- Operativna tehnička priprema *BEŠIN*		
Snimio	19.08.2010.	Mujkić Nedžad				
Crtao	19.08.2010.	Mujkić Nedžad				
Pregledao	25.04.2023.	dip.inž.Adis Efendić				
Ovjerio						
Mjerilo:	Gornja ploča otvaranja usisne korpce Ø 200			 ZAMJENJUJE CRTEŽ: 13 - 0944/9		

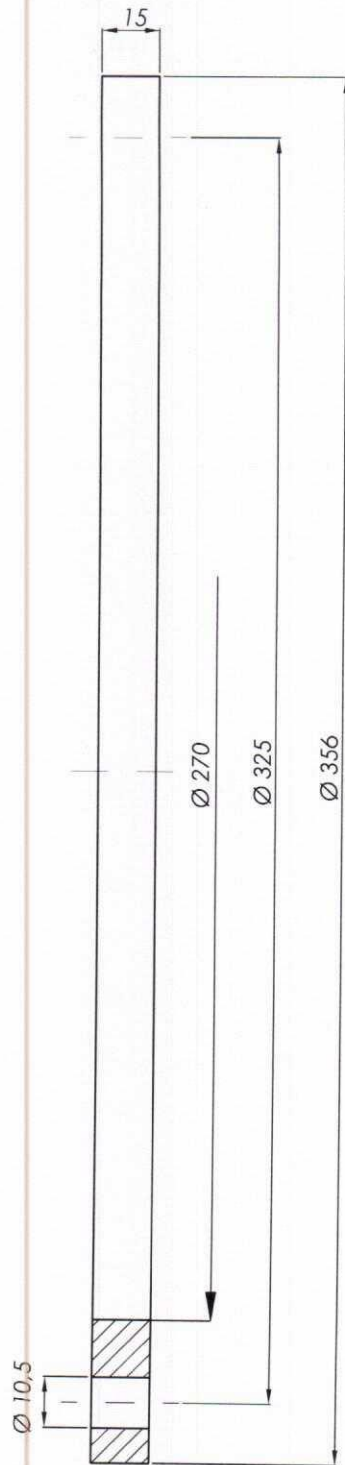

1		1	Č.0300			
Poz.	NAZIV DIJELA	Kom.	Materijal	Standard	Dimenzije	Primjedba
	DATUM	PREZIME I IME	POTPIS	 RUDNICI MRKOG UGLJA "BANOVIĆI" d.d. u Banovićima, -POVRŠINSKA EKSPLOATACIJA UGLJA- -Mašinsko održavanje- Operativna tehnička priprema *BEŠIN*		
Snimio	19.08.2010.	Mujkić Nedžad				
Crtao	19.08.2010.	Mujkić Nedžad				
Pregledao	25.04.2023.	dip.inž.Adis Efendić				
Ovjerio						
Mjerilo:	Donja ploča otvaranja usisne korpe Ø 200			 ZAMJENJUJE CRTEŽ: 13 - 0944/10		



Napomena:
na kontrolnom risu Ø325 izbušiti
12 rupa Ø 10,5

1		1	Č.0300			
Poz.	NAZIV DIJELA	Kom.	Materijal	Standard	Dimenzije	Primjedba
	DATUM	PREZIME I IME	POTPIS	 RUDNICI MRKOG UGLJA "BANOVIĆI" d.d. u Banovićima, -POVRŠINSKA EKSPLOATACIJA UGLJA- -Mašinsko održavanje- Operativna tehnička priprema *BEŠIN*		
Snimio	19.08.2010.	Mujić Nedžad				
Crtao	19.08.2010.	Mujić Nedžad				
Pregledao	25.04.2023.	dip.inž. Adis Efendić				
Ovjerio						
Mjerilo:	Spojna ploča kućište usisne korpe Ø 200			 ZAMJENJUJE CRTEŽ: 13 - 0944/4		

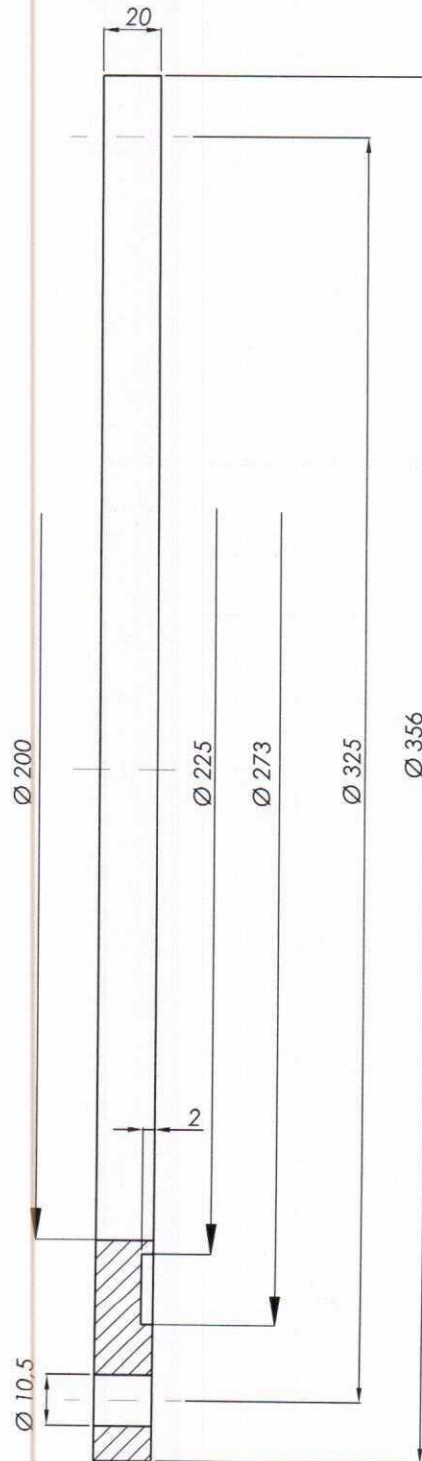

Napomena:
na kontrolnom risu $\varnothing 325$ izbušiti
12 rupa $\varnothing 10,5$

1		1	Č.0300			
Poz.	NAZIV DIJELA	Kom.	Materijal	Standard	Dimenzije	Primjedba
	DATUM	PREZIME I IME	POTPIS	 RUDNICI MRKOG UGLJA "BANOVIĆI" d.d. u Banovićima, -POVRŠINSKA EKSPLOATACIJA UGLJA- -Mašinsko održavanje- Operativna tehnička priprema *BEŠIN*		
	Snimio	19.08.2010.	Mujkić Nedžad			
	Crtao	19.08.2010.	Mujkić Nedžad			
	Pregledao	25.04.2023.	dip.inž.Adis Efendić			
	Ovjerio					
Mjerilo:	Vezna ploča sita i kućište usisne korpe $\varnothing 200$			 ZAMJENJUJE CRTEŽ: 13 - 0944/5		

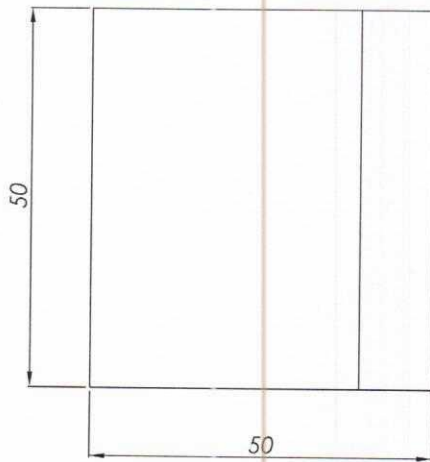
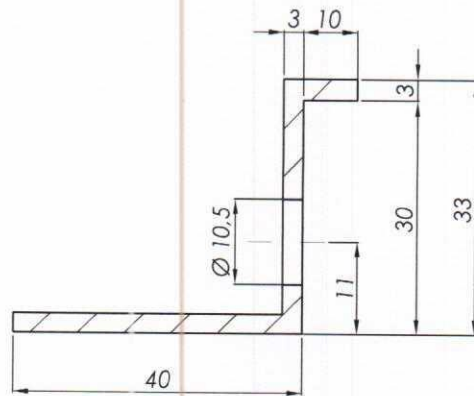

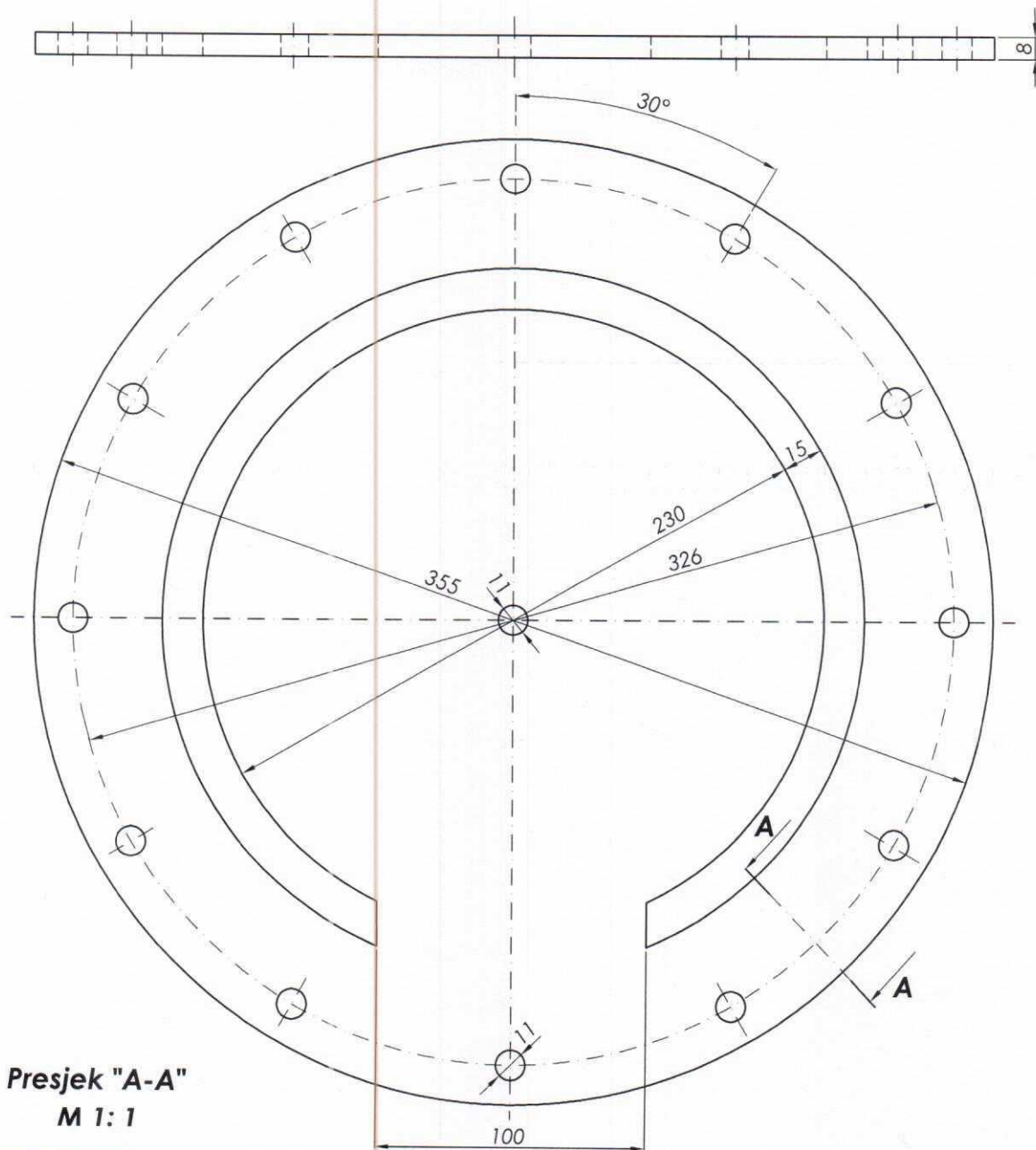

1		1	Č.0300			
Poz.	NAZIV DIJELA	Kom.	Materijal	Standard	Dimenzije	Primjedba
	DATUM	PREZIME I IME	POTPIS	 RUDNICI MRKOG UGLJA "BANOVIĆI" d.d. u Banovićima, -POVRŠINSKA EKSPLOATACIJA UGLJA- -Mašinsko održavanje- Operativna tehnička priprema *BEŠIN*		
Snimio	19.08.2010.	Mujkić Nedžad				
Crtao	19.08.2010.	Mujkić Nedžad				
Pregledao	25.04.2023.	dip.inž.Adis Eferendić				
Ovjerio						
Mjerilo:	Uška sita usisne korpe Ø 200			 ZAMJENJUJE CRTEŽ: 13 - 0944/8		

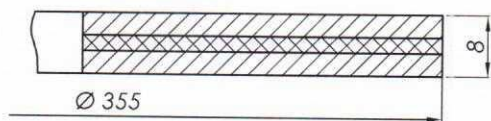

Presjek "A-A"
M 1: 1



Napomena:
guma je impregirana platnom

Poz.	NAZIV DIJELA	Kom.	Materijal	Standard	Dimenzije	Primjedba			
			Armirana guma						
	DATUM	PREZIME I IME	POTPIS	 RUDNICI MRKOG UGLJA "BANOVIĆI" d.d. u Banovićima, -POVRŠINSKA EKSPLOATACIJA UGLJA- -Mašinsko održavanje- Operativna tehnička priprema *BEŠIN*					
	Snimio	19.08.2010.	Mujkić Nedžad						
	Crtao	19.08.2010.	Mujkić Nedžad						
	Pregledao	25.04.2023.	dip.inž.Adis Efendić						
	Ovjerio								
Mjerilo:	1 : 2,5			Zaptivna guma usisne korpe Ø 200					
									
							ZAMJENJUJE CRTEŽ: 13-5510/Č		
	13 - 0944/11								