



RUDNICI MRKOG UGLJA «BANOVIĆI» d.d. BANOVIĆI

Ulica Armije BiH 52, 75290 Banovići; Bosna i Hercegovina;

Telefoni-Centrala: 00387 35 870-600; 875-010; Fax: 00387 35 875-166

Rješenje Kantonalnog suda Tuzla br: U/I-0891/98.

Identifikacijski broj: 4209329530001

ID PDV broj: 209329530001

Porezni broj: 03421100

www.rmub.ba



Broj: I - 34 /24

Banovići, 05.03 2024.godine

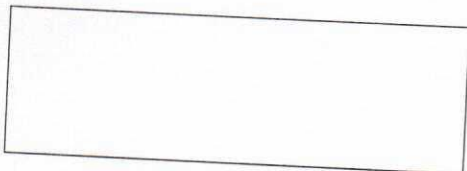

ZAHTEJEV ZA DOSTAVLJANJE PONUDA

U prilogu akta dostavljamo Vam Obrazac za cijenu ponude za robu pod nazivom:
TRANSPORTNI LANCI, PREČKE I LANČANE BRAVE u svrhu provjere tržišta.

Zainteresovani ponuđači dostavljaju uredno popunjen obrazac za cijenu ponude iz priloga ovog zahtjeva do određenog roka na e-mail Ugovornog organa: javne.nabavke@rmub.ba

Rok za dostavljanje ponude je 12.03 2024.godine do 12 sati.

Ponudu odnosno uredno popunjen obrazac iz priloga zahtjeva dostaviti na e-mail: javne.nabavke@rmub.ba sa pozivom na broj Zahtjeva za dostavu ponuda I- 34 /24 i nazivom predmeta nabavke.

Kontakt telefon / fax: 035 / 870 – 356, 035 / 870 – 424.

S poštovanjem!

Predsjednik komisije za javne nabavke

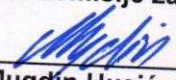
Mugđin Husić, dipl.ecc

Transakcijski računi:

161 0250 007 190075 Raiffeisen bank d.d. BiH, filijala Tuzla
132 1300 309 179345 NLB Banka d.d. Tuzla, filijala Banovići
187 2000 000 044917 Postbank BH d.d. Sarajevo, filijala Živinice
154 3602 003 310866 Intesa Sanpaolo banka d.d. BiH
555 0530 049 467130 Nova banka AD Banja Luka, ekspozit. Tuzla

306 0450 000 163538 Hypo Alpe Adria bank Bosnia d.d.
140 4010 018 681113 Sberbank BH d.d. Sarajevo
186 0001 048 962098 Turkish Ziraat bank Bosnia d.d.
338 4402 212 197081 UniCredit banka d.d. Mostar

OBRAZAC ZA CIJENU PONUDE

NAZIV PONUĐAČA: _____

Naziv nabavke: **TRANSPORTNI LANCI, PREČKE I LANČANE BRAVE**

Broj Zahtjeva I- _____/24

Broj ponude: _____

Datum: _____

Red. broj	NAZIV	Oznaka	Zemlja porijekla i proizvođač	Jed. mjere	Jedinična cijena bez PDV-a (Valuta)
1.	Transportni lanac za rudarstvo Ø 14 x 50 mm, u segmentima po 15 karika, klasa "C"	DIN 22252		kom	
2.	Transportni lanac za rudarstvo Ø 18 x 64 mm, u segmentima po 15 karika, klasa "C"	DIN 22252		kom	
3.	Transportni lanac za rudarstvo Ø 26 x 92 mm, klasa "C" (Napomena: minimalna dužina 50 metara)	DIN 22252		m	
4.	Prečka (kašika) lanca Ø 14x50 mm, rastojanje između lanca 350 mm, dužina prečke 300 mm, razmak između rupa 248 mm, klasa "C", br.crt. DGT 440-J	Kvalitet uskladiti sa DIN 22257 oblik I		kom	
5.	Prečka (kašika) lanca Ø 18x64 mm, rastojanje između lanca 500 mm, dužina prečke 440 mm, razmak između rupa 390 mm, klasa "C", br.crt. DGT 616-J	Kvalitet uskladiti sa DIN 22257 oblik I		kom	
6.	Prečka (kašika) lanca Ø 18x64 mm, rastojanje između lanca 650 mm, dužina prečke 590 mm, razmak između rupa 540 mm, klasa "C", br.crt. DGT-S	Kvalitet uskladiti sa DIN 22257 oblik I		kom	
7.	Prečka (kašika) lanca Ø 18x64 mm za GROT 600/700, rastojanje između lanca 480 mm, dužina prečke 425 mm, razmak između rupa 370 mm, klasa "C", br.crt. GR. 600/700	Kvalitet uskladiti sa DIN 22257		kom	
8.	Prečka (grabulja) lanca Ø 26 x 92 mm, 2xØ26-120/750-komplet, br.crt. 750-J	Kvalitet uskladiti sa DIN 22259		kom	
9.	Prečka (grabulja) lanca Ø 18x64 mm, za AM-50-komplet, br.crt. AM-50z	Kvalitet uskladiti sa DIN 22259		kom	
10.	Lančana brava Ø 14 x 50 klasa "C"	DIN 22253		kom	
11.	Lančana brava Ø 18 x 64 mm, klasa "C"	DIN 22253		kom	
12.	Lančana brava Ø 18 x 64 mm, klasa "C" (sa krakovima bez nagiba), konstruktivno usklađena sa prečkom (kašikom) lanca Ø 18x64 mm za	-		kom	

	GROT 600/700 i crtežom br.crt. GR. 600/700				
13.	Lančana brava Ø 18 x 64 mm,	DIN 22258-1		kom	
14.	Lančana brava Ø 26 x 92 mm,	DIN 22258-1		kom	
Ukupan iznos ponude bez PDV-a					
Popust					
Ukupan iznos ponude bez PDV-a sa popustom					

Rok isporuke robe: _____

Vremenska Garancija: _____

Paritet: DDP RMU „Banovići“ dd Banovići

Uslovi i način plaćanja: Odgođeno plaćanje 60 dana od dana prijema fakture.

OVLAŠTENI LICE PONUĐAČA

(potpis)

Napomena:

1. Cijene moraju biti izražene u KM osim inostranih ponuđača koji cijenu ponude izražavaju valutom EUR. Za svaku stavku u ponudi mora se navesti cijena.
2. Cijena ponude se iskazuje bez PDV-a i sadrži sve naknade koje ugovorni organ treba platiti dobavljaču. Ugovorni organ ne smije imati nikakve dodatne troškove osim onih koji su navedeni u ovom obrascu.
3. U slučaju razlike između jediničnih cijena i ukupnog iznosa, ispravka će se izvršiti u skladu sa jediničnim cijenama.
4. Jedinična cijena stavke se ne smatra računskom greškom, odnosno ne može se ispravljati.

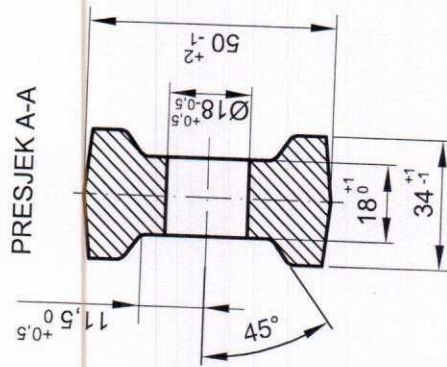
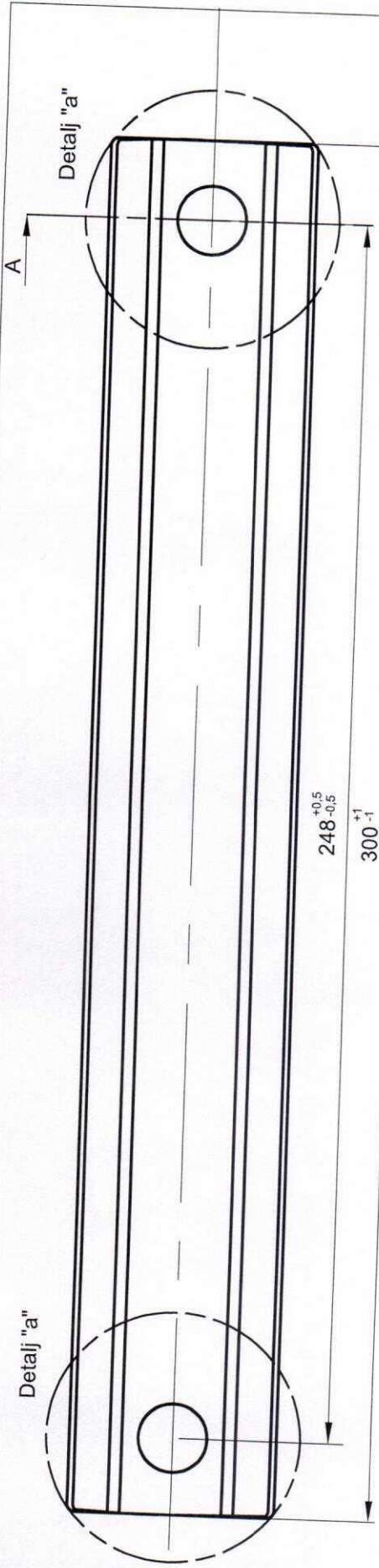

NAPOMENA ZA DETALJ "a":

TRANSPORTNA GRABULJA MOŽE BITI IZRAĐENA SA ZAKOŠENJIMA KAO NA SLICI ISPOD, ALI DA PROFIL I DIMENZIJE KAŠIKE OSTANU ISTE

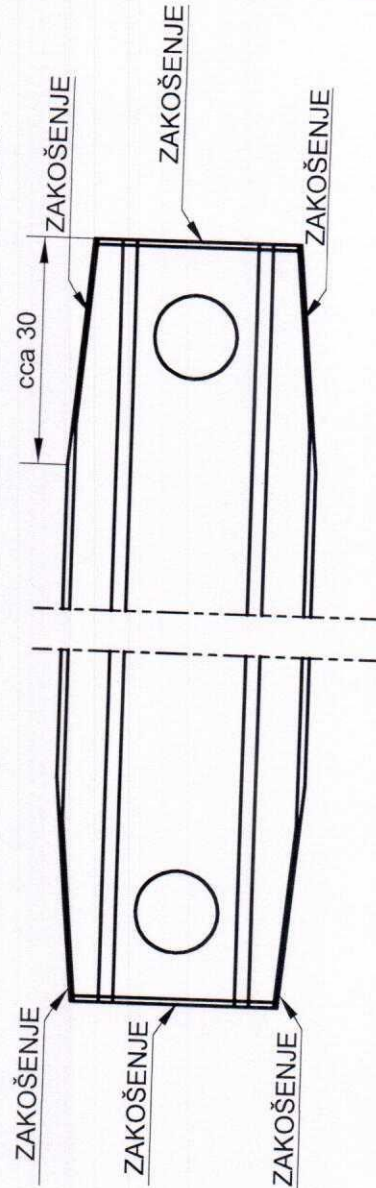

NAPOMENA:

- FIZIČKO HEMIJSKE KARAKTERISTIKE TRANSPORTNE GRABULJE MORAJU ODGOVARATI STANDARDU DIN 22 257
- TRANSPORTNA GRABULJARA MORA BITI KOMPATIBILNA SA LANČANOM BRAVOM Ø18X64, KLASA C, DIN 22253

Snimio	Prezime i ime	potpis
Crtao	Turić Jasmin dip. inž. maš.	
Pregledao	Emir Mrkonjić dip. inž. maš.	
Ovjerio		
Datum: Februar, 2022.god.		
RMU "BANOVIĆI" d.d. Banovići Rudnik "PODZEMNA EKSPLOATACIJA UGLJA"		Mjerilo:
Naziv crteža: Transportna prečka (grabulja)		Br. crteža: DGT 440 J

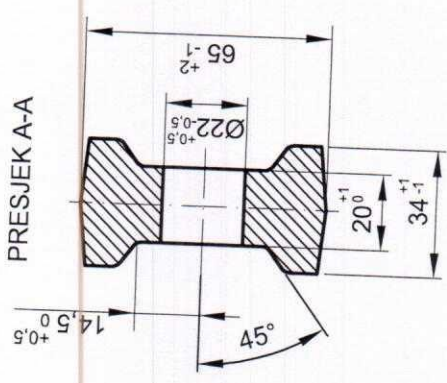
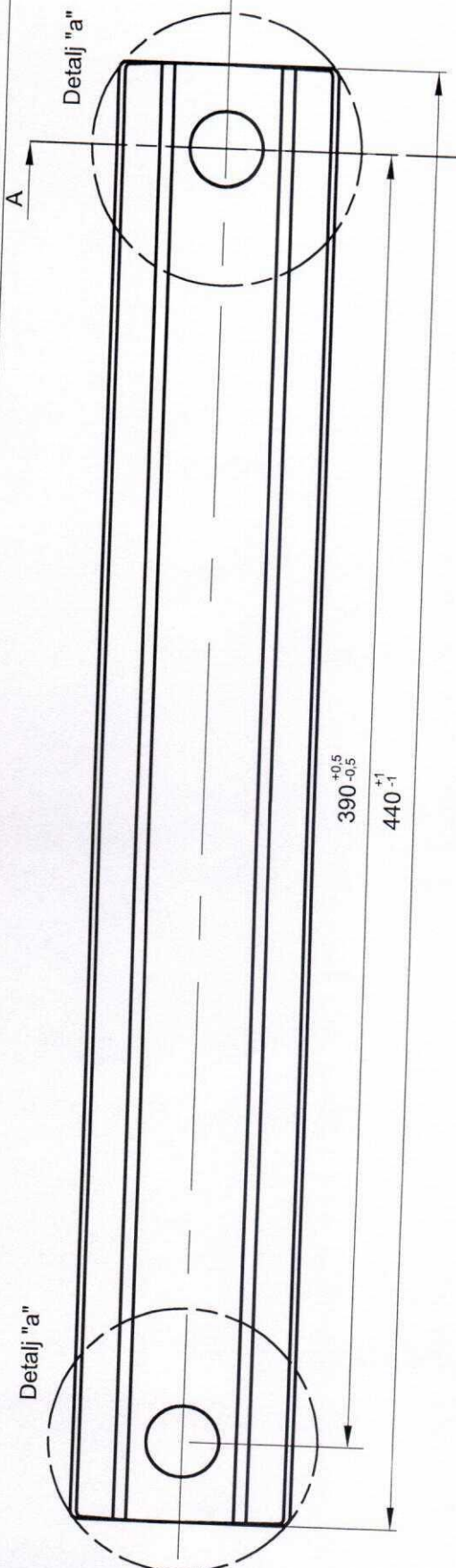

NAPOMENA ZA DETALJ "a":
 TRANSPORTNA GRABULJA MOŽE BITI IZRADENA SA ZAKOŠENJIMA KAO
 NA SLICI ISPOD, ALI DA PROFIL I DIMENZIJE KAŠIKE OSTANU ISTE

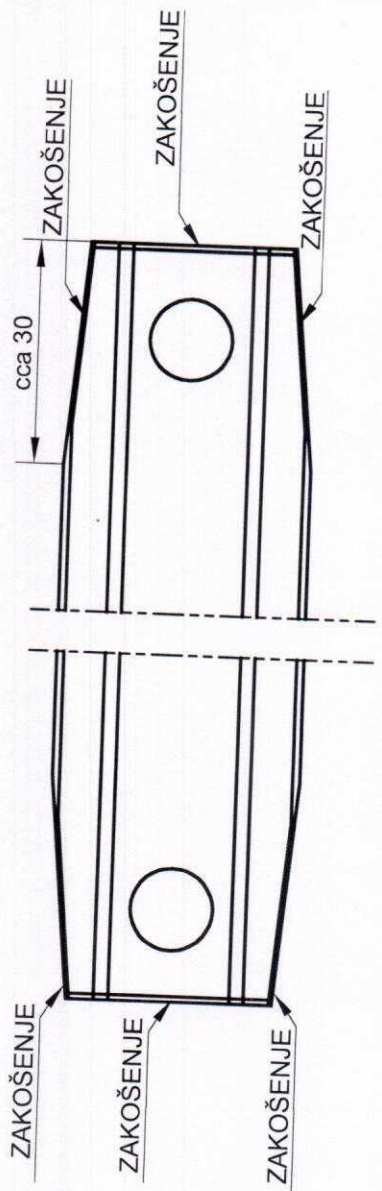

NAPOMENA:
 - FIZIČKO HEMIJSKE KARAKTERISTIKE
 TRANSPORTNE GRABULJE MORAJU
 ODGOVARATI STANDARDU DIN 22 257
 - TRANSPORTNA GRABULJARA MORA
 BITI KOMPATIBILNA SA LANČANOM
 BRAVOM Ø18X64, KLASA C, DIN 22253

Snimio	Prezime i ime	potpis
Crtao	Turić Jasmin dip. inž. maš.	
Pregledao	Emir Mirkonjić dip. inž. maš.	
Ovjerio		
Datum: Februar, 2022.god.		
Naziv orježa: Transportna prečka (grabulja) Mjerilo:		
Br. crteža: DGT 616 J RMU "BANOVIĆI" d.d. Banovići Rudnik "PODZEMNA EKSPLOATACIJA UGLJA"		

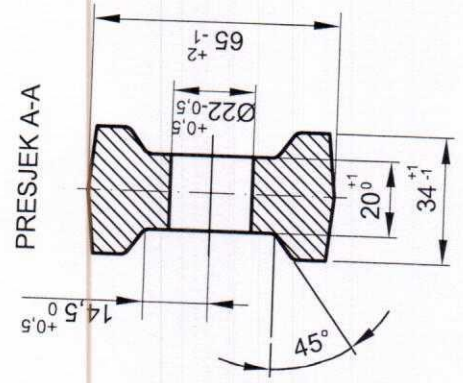
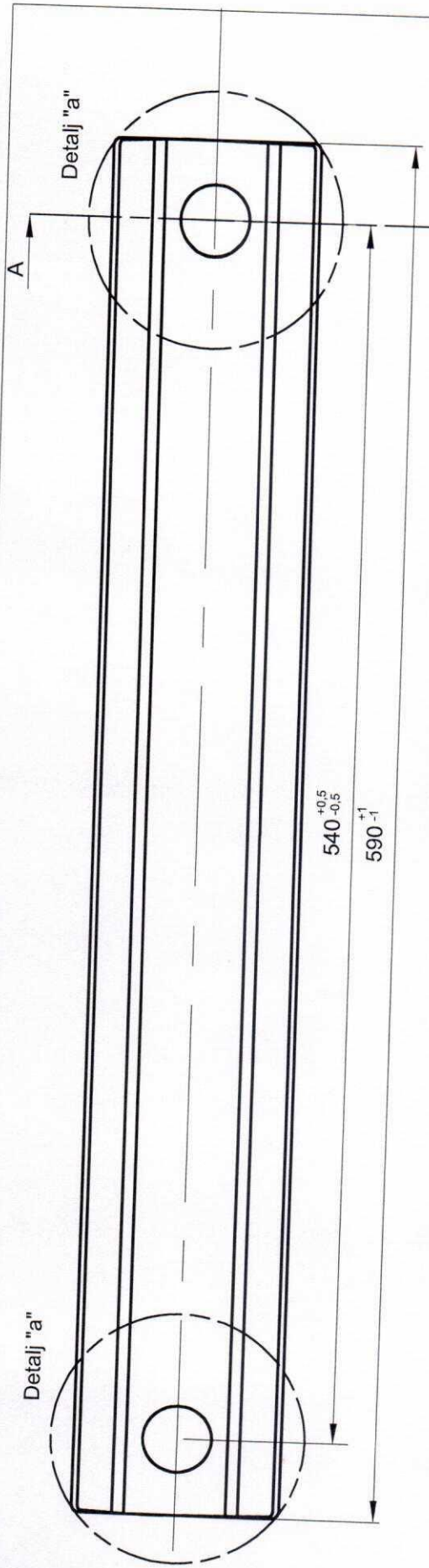

NAPOMENA ZA DETALJ "a":
 TRANSPORTNA GRABULJA MOŽE BITI IZRAĐENA SA ZAKOŠENJIMA KAO
 NA SLICI ISPOD , ALI DA PROFIL I DIMENZIJE KAŠIKE OSTANU ISTE

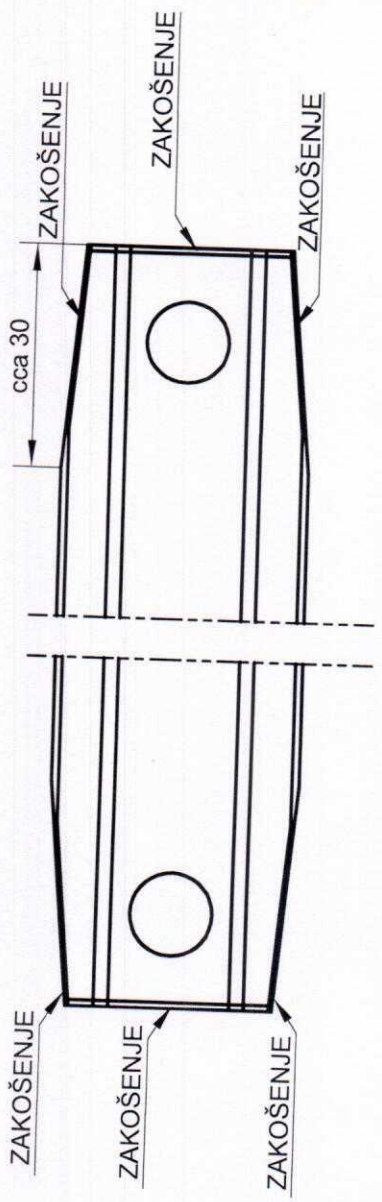

NAPOMENA:
 - FIZIČKO HEMIJSKE KARAKTERISTIKE TRANSPORTNE GRABULJE MORAJU ODGOVARATI STANDARDU DIN 22 257
 - TRANSPORTNA GRABULJARA MORA BITI KOMPATIBILNA SA LANČANOM BRAVOM Ø18X64, KLASA C, DIN 22253

Snimio	Prezime i ime	potpis	RMU "BANOVIĆI" d.d. Banovići OUJ "SEPARACIJA"
	Crtao	Turić Jasmin dip. inž. maš.	
Pregledao	Avdić Faruk bach. inž. maš.	Mjerilo:	Br. crteža: DGT-S
Ovjerio	Datum: Februar, 2022.god.		

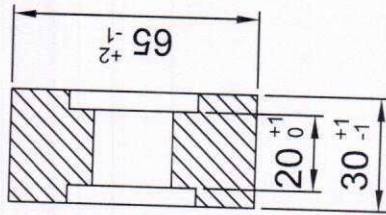
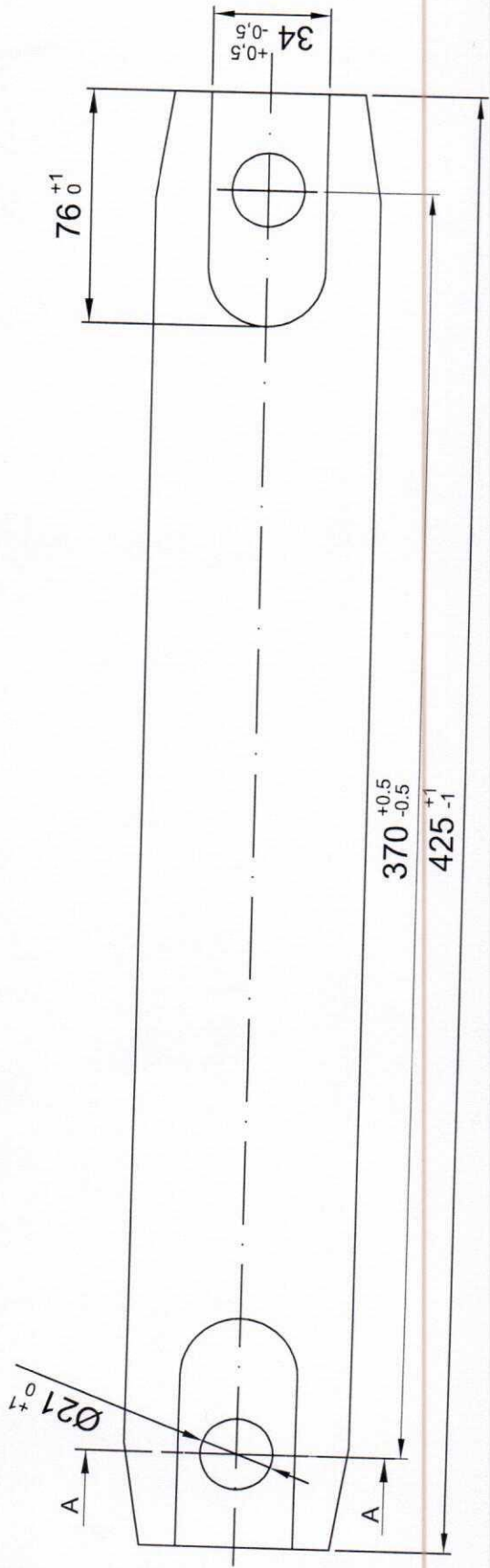

NAPOMENA:

- FIZIČKO HEMIJSKE KARAKTERISTIKE TRANSPORTNE GRABULJE MORAJU ODGOVARATI STANDARDU DIN 22 257
- TRANSPORTNA GRABULJARA MORA BITI KONSTRUKTIVNO USKLAĐENA SA LANČANOM BRAVOM Ø18X64, KLASA C, (SA KRAKOVIMA BEZ NAGIBA)

Snimio	Prezime i ime	potpis
Crtao	Turić Jasmin dip. inž. maš.	
Pregledao	Emir Mrkonjić dip. inž. maš.	
Ovjerio		
Datum: Februar, 2022.god.		
Naziv crteža: Transportna grabulja GROT 600/700		
Mjerilo: Br. crteža: GR. 600/700		

RMU "BANOVIĆI" d.d. Banovići
 Rudnik "PODZEMNA EKSPLOATACIJA UGLJA"

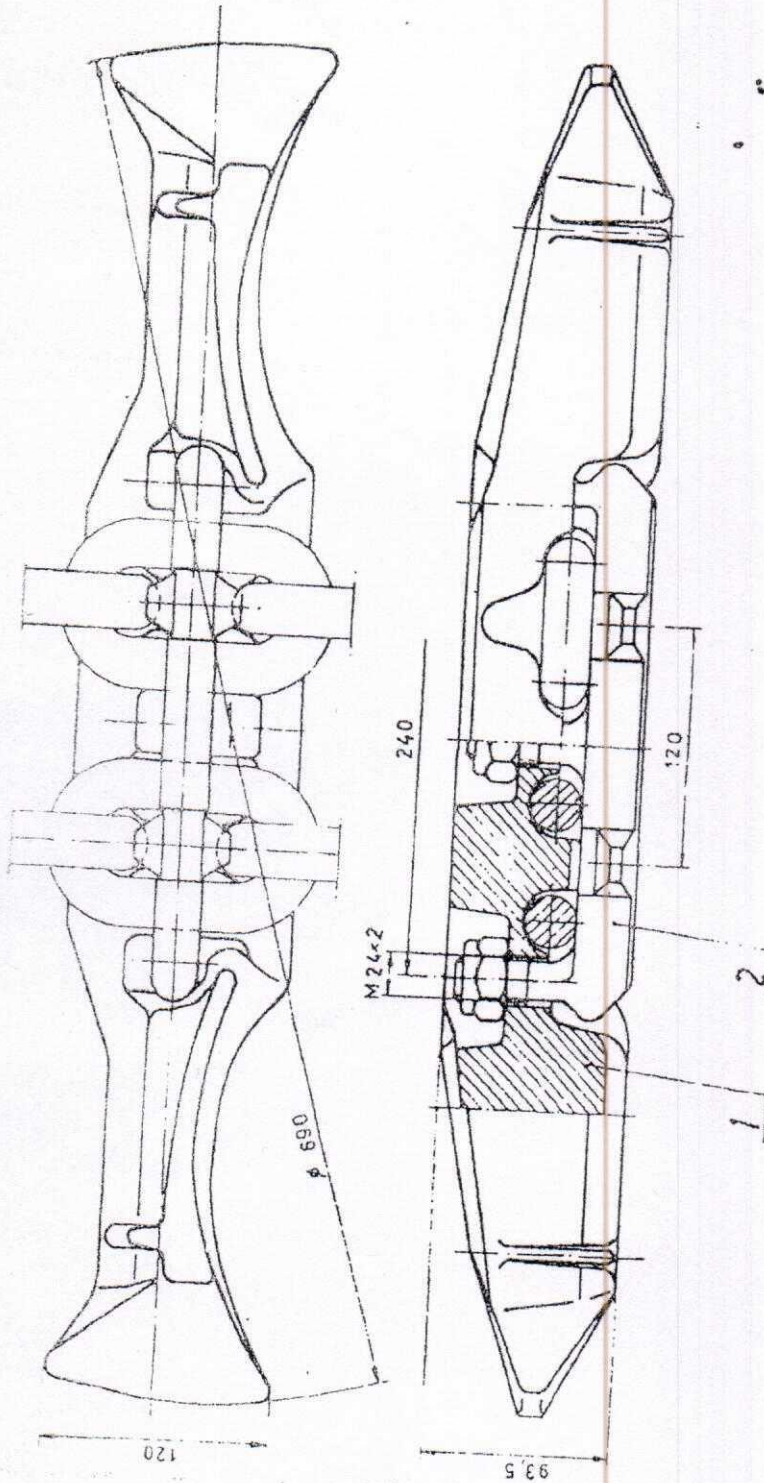

2	Obujmica sa navrtkama M24/2xØ26	1		
1	Grabulja 2xØ26-120/750	1		
Poz.	Naziv pozicije	Kol.	Oznaka pozicije	Napomena

RMU "BANOVIĆI" d.d. Banovići		RMU "BANOVIĆI" d.d. Banovići	
Ime i prezime	Potpis		
Bojić Almin, bach. inž. maš			
Dostović Admir, dipl. inž. maš			
Dostović Admir, dipl. inž. maš			
Datum: August, 2018 god			
Naziv crteža:		Grabulja 2xØ26-120/750 - komplet	
		Mjerilo	
		750-J	

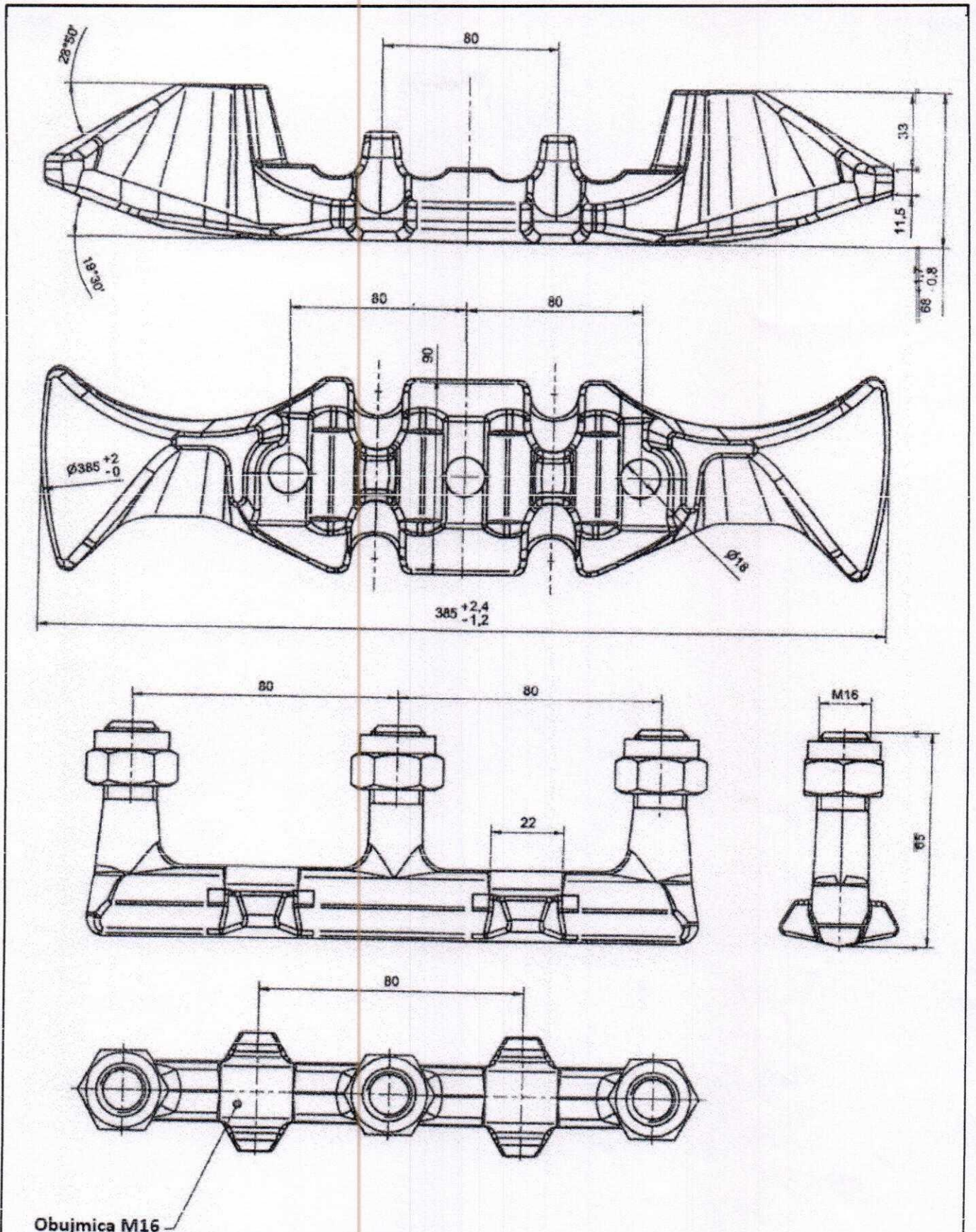

Obujmica M16

RMU "BANOVIĆI" d.d. Banovići		RMU "BANOVIĆI" d.d. Banovići		
	Ime i prezime	Potpis	"PODZEMNA EKSPLOATACIJA"	
Snimio	Alić Nuraga, maš.tehn.			
Crtao	Mahovkić Haris, bach.inž.maš			
Pregledao	Mrkonjić Emir, dipl.inž.maš			
Ovjerio				
Datum: Februar, 2024.god.			Naziv crteža: Kašika grabuljara AM-50	Mjerilo: 1:1 Broj crteža: AM-50z